

Sistema di monitoraggio · testo Saveris 2

Istruzioni per l'uso



1	Indice	3
2	Sistema	5
2.1	Panoramica del sistema	5
3	Primi passi	5
4	Data logger WiFi	6
4.1	Dati tecnici	6
4.1.1	Dati di misura	6
4.1.2	Dati generici	6
4.1.3	Dati WiFi	7
4.1.4	Condizioni tecniche per una rete WLAN protetta	7
4.1.5	Omologazioni	8
4.1.5.1	Unione Europea, Paesi EFTA	8
4.1.5.2	USA / Canada	12
4.1.5.3	Giappone	12
4.1.5.4	Australia	13
4.1.5.5	Cina	13
4.1.5.6	Corea	13
4.1.5.7	Russia	13
4.1.5.8	Cile	13
4.1.5.9	Singapore	13
4.1.5.10	Ucraina	13
4.1.5.11	Emirati Arabi Uniti	13
4.2	Sicurezza e ambiente	14
4.2.1	Garantire la sicurezza	14
4.2.2	Tutelare l'ambiente	14
4.3	Supporto da parete	14
4.4	Elementi di visualizzazione e di comando	15
4.4.1	Panoramica	15
4.4.2	Simboli visualizzati sul display	15
5	Interfaccia grafica	16
6	Dashboard	17
6.1	Punti di misura	17
6.2	Allarmi attivi	17
7	Analisi & Rapporti	17
7.1	Analisi dei dati	17
7.2	Rapporti automatici	18
8	Allarmi	18
8.1	Elenco allarmi	18
8.2	Impostazioni allarme	19
8.3	Avvisi di sistema	19

9	Configurazione	21
9.1	Utente	21
9.2	Ruoli utente	23
9.3	ID account	23
9.4	Gruppi punti di misura	23
9.5	Aree	24
9.6	Data logger WiFi	24
9.7	Aggiornamenti firmware	25
10	Gestione utenti	25
10.1	Impostazioni utente	25
10.2	Informazioni account	25
10.3	Modificare la password	25
10.4	Esci	25
11	Barra dei comandi	25
11.1	Aprire la Guida rapida	25
11.2	Aprire la Guida online	25
11.3	Aprire i messaggi di sistema	26
12	Informazioni di sistema e di stato	26
12.1	Visualizzare lo stato del sistema	26

2 Sistema

2.1 Panoramica del sistema

Il sistema di acquisizione dati WiFi testo Saveris 2 è la soluzione al passo coi tempi per monitorare i valori di temperatura e umidità all'interno di magazzini di stoccaggio e ambienti di lavoro.

Il sistema è formato dai singoli data logger WiFi e da un servizio di cloud computing. I data logger WiFi testo Saveris 2 non solo rilevano in modo affidabile e a intervalli impostabili i valori di temperatura e umidità, ma li trasmettono alla cloud di Testo utilizzando la rete WLAN. I valori di misura salvati nella cloud possono così essere analizzati sempre e ovunque con uno smartphone, tablet o PC collegato a internet. Un eventuale superamento delle soglie impostate viene segnalato immediatamente via e-mail oppure via SMS (optional).

Attraverso la cloud Testo è inoltre possibile programmare i data logger WiFi così come creare valutazioni e analisi.

Rilevamento dei valori con i data logger WiFi

Router WLAN (fornito dal cliente)

Salvataggio dei valori di misura nella cloud Testo

Accesso ai valori di misura da qualsiasi dispositivo: PC, smartphone, tablet

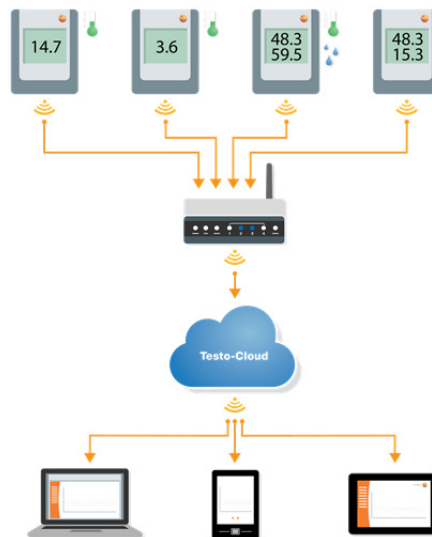

3 Primi passi

Per accompagnarvi durante i primi passi con il sistema testo Saveris 2 è disponibile la Guida rapida,

che vi aiuterà nelle operazioni di connessione dei data logger WiFi.

- Nella barra dei comandi, cliccare sul simbolo  per aprire la **Guida rapida**.

4 Data logger WiFi

4.1 Dati tecnici

4.1.1 Dati di misura

Data logger WiFi	T1	T2	T3	H1	H2
Tipo sensore	1 NTC (interna)	2 NTC o contatto porta esterno	2 termocoppie tipo K / J / T esterne	1 NTC /umidità interna	1 NTC /umidità esterna
Fascia di misura	-30 ... +50 °C	-50 ... +150 °C	K: -195 ... +1350 °C J: -100 ... +750 °C T: -200 ... +400 °C	-30 ... +50 °C 0 ... 100 %Ur ¹	A seconda della sonda
Precisione ±1 digit	±0,5 °C	±0,5 °C	± (0.5 °C + 0.5 % dal valore misurato)	±0,5 °C ±2 %Ur	A seconda della sonda
Risoluzione	0,1 °C	0,1 °C	0.1 °C (-200 ... +999.9 °C) 1 °C (fascia restante)	0,1 °C 0,1 %	0,1 °C 0,1 %

4.1.2 Dati generici

Data logger WiFi	T1	T2	T3	H1	H2
Temperatura d'esercizio	-30 ... +50 °C				
Temperatura di stoccaggio (incl. batterie)	-40 ... +70 °C				
Classe di protezione	IP 65	IP 65	IP 54	IP 30	IP 54
Ciclo di misura	1 min ... 24 h (default 15 minuti)				
Ciclo di comunicazione	1 min ... 24 h (default 15 minuti)				
Memoria	10 000 valori di misura / canale				
Autonomia batteria	24 mesi ² a +25 °C, ciclo di misura 15 min, ciclo di comunicazione diurno 15 min (8 h / giorno) e ciclo di comunicazione notturno 90 min (16 h / giorno) a -30 °C e ciclo di misura 15 min, ciclo di comunicazione diurno 15 min (8 h / giorno) e ciclo di comunicazione notturno 90 min (16 h / giorno) con batterie Energizer 0515 0572				

¹ Non per atmosfera condensante. Per l'uso continuo con alto tasso di umidità (> 80 % UR a ≤ 30 °C per > 12 h, > 60 % UR a > 30 °C per > 12 h) si prega di contattare il produttore (www.testo-international.com).

Data logger WiFi	T1	T2	T3	H1	H2
Alimentazione	4 batterie AA mignon AIMn Alimentatore optional Con temperature inferiori a -10 °C si prega di utilizzare batterie Energizer 0515 0572				
Dimensioni	95 x 75 x 30,5 mm				
Peso (incl. batterie)	240 g				
Conforme alla norma EN 12830	Sì	Sì	No	No	No
Contatto porta	No	Optional	No	No	No
Supporto da parete	In dotazione				

4.1.3 Dati WiFi

Data logger WiFi	T1	T2	T3	H1	H2
Frequenza radio	2.4 GHz (IEEE 802.11 b/g/n)				
Crittografia	WEP, WPA (TKIP), WPA2 (TKIP, AES, CCMP)				

4.1.4 Condizioni tecniche per una rete WLAN protetta

Porte

I data logger WiFi testo Saveris 2 utilizzano il protocollo MQTT che comunica attraverso la porta TCP 1883.

Inoltre è necessario aprire le seguenti porte UDP:

- Porta 53 (risoluzione nomi DNS)
- Porta 123 (sincronizzazione dell'ora NTP)

Tutte le porte devono poter comunicare verso l'esterno in direzione della cloud. Non è necessario aprire le porte in entrambe le direzioni.

Ping

Il gateway di default, che viene comunicato alla sonda tramite DHCP o manualmente, deve rispondere alle richieste PING trasmesse dal data logger WiFi.



Avviso

All'atto della prima configurazione è possibile selezionare se utilizzare DHCP o IP statici (selezionare Modalità Avanzata per i relativi dati)

Applicazione testo Saveris 2

L'applicazione testo Saveris 2 è accessibile con un normale browser (www). Per l'accesso vengono utilizzate le porte TCP di default http (80) e https (443).

² Valore tipico, a seconda dell'infrastruttura WLAN

4.1.5 Omologazioni

Si prega di osservare le seguenti informazioni nazionali specifiche sull'omologazione del prodotto.

4.1.5.1 Unione Europea, Paesi EFTA

T1 (0572 2001):



Wir messen es.



EG-Konformitätserklärung

EC declaration of conformity

Für die nachfolgend bezeichneten Produkte:

We confirm that the following products:

testo Saveris 2 – T1

Best. Nr.: / Order No.: 0572 2001

wird bestätigt, daß sie den wesentlichen Schutzanforderungen entsprechen, die in der Richtlinie des Rates zur Angleichung der Rechtsvorschriften der Mitgliedstaaten über die **elektromagnetische Verträglichkeit** (2014/30/EU) festgelegt sind.

corresponds with the main protection requirements which are fixed in the EEC "Council Directive 2014/30 EU on the approximation of the laws of the member states relating to electromagnetic compatibility" The declaration applies to all samples of the above mentioned product.

Zur Beurteilung der Erzeugnisse hinsichtlich elektromagnetischer Verträglichkeit wurden folgende Normen herangezogen:

For assessment of the product following standards have been called upon:

Standards:

ETSI EN 300 328 V1.8.1: 2012
ETSI EN 301 489-01 V1.9.2: 2011
ETSI EN 301 489-17 V2.2.1: 2012

Diese Erklärung wird für:

This declaration is given in responsibility for:

Testo AG
Postfach / P.O. Box 1140
79849 Lenzkirch / Germany
www.testo.com

abgegeben durch / by:

Dr. Jörk Hebenstreit
(Name / name)

Uwe Haury
(Name / name)

Managing Director
(Stellung im Betrieb des Herstellers)
(Position in the company of the manufacturer)

Head of Electrical Engineering
(Stellung im Betrieb des Herstellers)
(Position in the company of the manufacturer)

Lenzkirch, 01.10.2014
(Ort, Datum / place, date)



Der Hersteller betreibt ein zertifiziertes Qualitätssicherungssystem nach DIN ISO 9001

The manufacturer operates a certified quality assurance system according to DIN ISO 9001

(Rechtsgültige Unterschrift)
(Legally valid signature)

(Rechtsgültige Unterschrift)
(Legally valid signature)

T2 (0572 2002):



EG-Konformitätserklärung

EC declaration of conformity

Für die nachfolgend bezeichneten Produkte:

We confirm that the following products:

testo Saveris 2 – T2

Best. Nr.: / Order No.: 0572 2002

wird bestätigt, daß sie den wesentlichen Schutzanforderungen entsprechen, die in der Richtlinie des Rates zur Angleichung der Rechtsvorschriften der Mitgliedstaaten über die **elektromagnetische Verträglichkeit** (2014/30/EU) festgelegt sind.

corresponds with the main protection requirements which are fixed in the EEC "Council Directive 2014/30 EU on the approximation of the laws of the member states relating to electromagnetic compatibility" The declaration applies to all samples of the above mentioned product.

Zur Beurteilung der Erzeugnisse hinsichtlich elektromagnetischer Verträglichkeit wurden folgende Normen herangezogen:

For assessment of the product following standards have been called upon:

Standards:

**ETSI EN 300 328 V1.8.1: 2012
ETSI EN 301 489-01 V1.9.2: 2011
ETSI EN 301 489-17 V2.2.1: 2012**

Diese Erklärung wird für:

This declaration is given in responsibility for:

Testo AG
Postfach / P.O. Box 1140
79849 Lenzkirch / Germany
www.testo.com

abgegeben durch / by:

Dr. Jörk Hebenstreit
(Name / name)

Uwe Haury
(Name / name)

Managing Director
(Stellung im Betrieb des Herstellers)
(Position in the company of the manufacturer)

Head of Electrical Engineering
(Stellung im Betrieb des Herstellers)
(Position in the company of the manufacturer)

Lenzkirch, 02.10.2014
(Ort, Datum / place, date)

[Signature]
(Rechtsgültige Unterschrift)
(Legally valid signature)

[Signature]
(Rechtsgültige Unterschrift)
(Legally valid signature)



Der Hersteller betreibt ein zertifiziertes Qualitätssicherungssystem nach DIN ISO 9001

The manufacturer operates a certified quality assurance system according to DIN ISO 9001

T3 (0572 2003):

**EG-Konformitätserklärung****EC declaration of conformity**

Für die nachfolgend bezeichneten Produkte:

We confirm that the following products:

testo Saveris 2 – T3

Best. Nr.: / Order No.: 0572 2003

wird bestätigt, daß sie den wesentlichen Schutzanforderungen entsprechen, die in der Richtlinie des Rates zur Angleichung der Rechtsvorschriften der Mitgliedstaaten über die **elektromagnetische Verträglichkeit** (2014/30/EU) festgelegt sind.

corresponds with the main protection requirements which are fixed in the EEC "Council Directive 2014/30 EU on the approximation of the laws of the member states relating to electromagnetic compatibility" The declaration applies to all samples of the above mentioned product.

Zur Beurteilung der Erzeugnisse hinsichtlich elektromagnetischer Verträglichkeit wurden folgende Normen herangezogen:

For assessment of the product following standards have been called upon:

Standards:

ETSI EN 300 328 V1.8.1: 2012
ETSI EN 301 489-01 V1.9.2: 2011
ETSI EN 301 489-17 V2.2.1: 2012

Diese Erklärung wird für:

This declaration is given in responsibility for:

Testo AG
Postfach / P.O. Box 1140
79849 Lenzkirch / Germany
www.testo.com

abgegeben durch / by:

Dr. Jörk Hebenstreit
 (Name / name)

Uwe Haury
 (Name / name)

Managing Director
 (Stellung im Betrieb des Herstellers)
 (Position in the company of the manufacturer)

Head of Electrical Engineering
 (Stellung im Betrieb des Herstellers)
 (Position in the company of the manufacturer)

Lenzkirch, 02.10.2014
 (Ort, Datum / place, date)

[Signature]
 (Rechtsgültige Unterschrift)
 (Legally valid signature)

[Signature]
 (Rechtsgültige Unterschrift)
 (Legally valid signature)



Der Hersteller betreibt ein zertifiziertes Qualitätssicherungssystem nach DIN ISO 9001

The manufacturer operates a certified quality assurance system according to DIN ISO 9001

H1 (0572 2004):



EG-Konformitätserklärung

EC declaration of conformity

Für die nachfolgend bezeichneten Produkte:

We confirm that the following products:

testo Saveris 2 – H1

Best. Nr.: / Order No.: 0572 2004

wird bestätigt, daß sie den wesentlichen Schutzanforderungen entsprechen, die in der Richtlinie des Rates zur Angleichung der Rechtsvorschriften der Mitgliedstaaten über die **elektromagnetische Verträglichkeit** (2014/30/EU) festgelegt sind.

corresponds with the main protection requirements which are fixed in the EEC "Council Directive 2014/30 EU on the approximation of the laws of the member states relating to electromagnetic compatibility" The declaration applies to all samples of the above mentioned product.

Zur Beurteilung der Erzeugnisse hinsichtlich elektromagnetischer Verträglichkeit wurden folgende Normen herangezogen:

For assessment of the product following standards have been called upon:

Standards:

**ETSI EN 300 328 V1.8.1: 2012
ETSI EN 301 489-01 V1.9.2: 2011
ETSI EN 301 489-17 V2.2.1: 2012**

Diese Erklärung wird für:

This declaration is given in responsibility for:

**Testo AG
Postfach / P.O. Box 1140
79849 Lenzkirch / Germany
www.testo.com**

abgegeben durch / by:

Dr. Jörk Hebenstreit
(Name / name)

Uwe Haury
(Name / name)

Managing Director
(Stellung im Betrieb des Herstellers)
(Position in the company of the manufacturer)

Head of Electrical Engineering
(Stellung im Betrieb des Herstellers)
(Position in the company of the manufacturer)

Lenzkirch, 01.10.2014
(Ort, Datum / place, date)



Der Hersteller betreibt ein zertifiziertes Qualitätssicherungssystem nach DIN ISO 9001

The manufacturer operates a certified quality assurance system according to DIN ISO 9001

(Rechtsgültige Unterschrift)
(Legally valid signature)

(Rechtsgültige Unterschrift)
(Legally valid signature)

H2 (0572 2005):

Wir messen es. **EG-Konformitätserklärung****EC declaration of conformity**

Für die nachfolgend bezeichneten Produkte:

We confirm that the following products:

testo Saveris 2 – H2

Best. Nr.: / Order No.: 0572 2005

wird bestätigt, daß sie den wesentlichen Schutzanforderungen entsprechen, die in der Richtlinie des Rates zur Angleichung der Rechtsvorschriften der Mitgliedstaaten über die **elektromagnetische Verträglichkeit** (2014/30/EU) festgelegt sind.

corresponds with the main protection requirements which are fixed in the EEC "Council Directive 2014/30 EU on the approximation of the laws of the member states relating to electromagnetic compatibility" The declaration applies to all samples of the above mentioned product.

Zur Beurteilung der Erzeugnisse hinsichtlich elektromagnetischer Verträglichkeit wurden folgende Normen herangezogen:

For assessment of the product following standards have been called upon:

Standards:

ETSI EN 300 328 V1.8.1: 2012
ETSI EN 301 489-01 V1.9.2: 2011
ETSI EN 301 489-17 V2.2.1: 2012

Diese Erklärung wird für:

This declaration is given in responsibility for:

Testo AG
Postfach / P.O. Box 1140
79849 Lenzkirch / Germany
www.testo.com

abgegeben durch / by:

Dr. Jörk Hebenstreit
(Name / name)

Uwe Haury
(Name / name)

Managing Director
(Stellung im Betrieb des Herstellers)
(Position in the company of the manufacturer)

Head of Electrical Engineering
(Stellung im Betrieb des Herstellers)
(Position in the company of the manufacturer)

Lenzkirch, 02.10.2014
(Ort, Datum / place, date)

(Rechtsgültige Unterschrift)
(Legally valid signature)

(Rechtsgültige Unterschrift)
(Legally valid signature)



Der Hersteller betreibt ein zertifiziertes Qualitätssicherungssystem nach DIN ISO 9001

The manufacturer operates a certified quality assurance system according to DIN ISO 9001

4.1.5.2 USA / Canada

Questo strumento soddisfa la parte 15 delle direttive FCC e Industrie Canada RSS-210 (versione 8). La sua messa in funzione è soggetta alle seguenti condizioni: (1) Lo strumento non deve causare interferenze dannose e (2) lo strumento deve accettare tutte le interferenze in ingresso, incluse quelle che possono causare malfunzionamenti.

4.1.5.3 Giappone

T1 (0572 2001):  **R** 204-440017

T2 (0572 2002):  **R** 204-440018

T3 (0572 2003):  204-440019

H1 (0572 2004):  204-440020

H2 (0572 2005):  204-440021

4.1.5.4 Australia



4.1.5.5 Cina

T1 (0572 2001): CMIIT ID: 2014DP5734
 T2 (0572 2002): CMIIT ID: 2014DP5735
 T3 (0572 2003): CMIIT ID: 2014DP5736
 H1 (0572 2004): CMIIT ID: 2014DP5732
 H2 (0572 2005): CMIIT ID: 2014DP5733

4.1.5.6 Corea



Modello	Saveris 2 T1	Saveris 2 T2	Saveris 2 T3	Saveris 2 H1	Saveris 2 H2
Codice di identificazione	MSIP-CRM-Toi-Saveris2T1	MSIP-CRM-Toi-Saveris2T2	MSIP-CRM-Toi-Saveris2T3	MSIP-CRM-Toi-Saveris2H1	MSIP-CRM-Toi-Saveris2H2
Richiedente	Testo Instruments (Shenzen) Co., Ltd.				
Produttore	Testo Instruments (Shenzen) Co., Ltd.				
Paese di produzione	Cina				
Avviso	해당 무선 설비는 운용 중 전파혼신 가능성이 있음				

4.1.5.7 Russia

Omologazione disponibile.

4.1.5.8 Cile

Omologazione disponibile.

4.1.5.9 Singapore

Omologazione disponibile.

4.1.5.10 Ucraina

Omologazione disponibile.

4.1.5.11 Emirati Arabi Uniti

Omologazione disponibile.

4.2 Sicurezza e ambiente

4.2.1 Garantire la sicurezza

- Utilizzare il prodotto solo in maniera regolamentare e nell'ambito dei parametri indicati nelle specifiche tecniche. Non esercitare forza sul prodotto.
- Su questo strumento possono essere svolti esclusivamente gli interventi di manutenzione e cura descritti nel presente documento. Attenersi alle procedure prescritte. Utilizzare solo ricambi originali Testo.

4.2.2 Tutelare l'ambiente

- Smaltire le batterie difettose o usate in conformità con le disposizioni di legge vigenti.
- Al termine della vita operativa dello strumento, smaltirlo nella raccolta differenziata per dispositivi elettrici/elettronici (secondo le norme vigenti).

4.3 Supporto da parete

Il supporto da parete garantisce un saldo fissaggio del data logger WiFi.

Il materiale di fissaggio non è incluso nella dotazione. Scegliere il materiale di fissaggio idoneo in base alla posizione di montaggio desiderata.

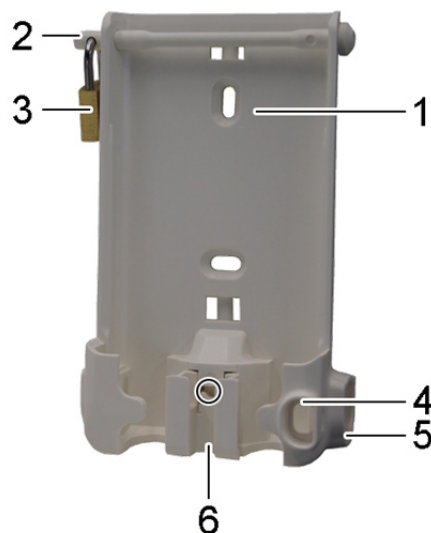

- 1 Supporto da parete con aperture per il materiale di fissaggio (viti o fascette serracavi)
- 2 Perno di sicurezza
- 3 Lucchetto
- 4 Vano per il fissaggio del tappo di chiusura della porta USB
- 5 Vano per il fissaggio del tappo di chiusura dell'ingresso sonda (sinistra / destra)
- 6 Fermacavo USB apribile: premere con un cacciavite nel punto contrassegnato da un cerchio e spingere il fermacavo verso il basso.

4.4 Elementi di visualizzazione e di comando

4.4.1 Panoramica



- 1 Display
- 2 LED allarme, rosso lampeggiante in caso di allarme
- 3 Codice QR, per accedere direttamente ai dati del dispositivo dalla cloud Testo
- 4 Pulsante per avviare manualmente la trasmissione dei dati
- 5 Vano delle batterie (retro)
- 6 Porta USB e ingressi sonde (parte inferiore, in base al modello)

4.4.2 Simboli visualizzati sul display

Simbolo	Descrizione
	Capacità batteria 75 % ... 100 %
	Capacità batteria 50 % ... 74 %
	Capacità batteria 25 % ... 49 %
	Capacità batteria 5 % ... 24 %, simbolo lampeggiante: capacità batteria < 5 %
	Alimentatore esterno (tramite porta USB)
	Intensità segnale WiFi 100 %
	Intensità segnale WiFi 75 %
	Intensità segnale WiFi 50 %
	Intensità segnale WiFi 25 %
	Connessione dati con la cloud Testo stabilita, simbolo lampeggiante: connessione dati con la cloud Testo in corso
	Messaggio di allarme
1	Canale di misura 1
2	Canale di misura 2

Simbolo	Descrizione
↑	Stato allarme: soglia superiore superata
↓	Stato allarme: soglia inferiore superata

5 Interfaccia grafica

The screenshot shows the testo Saveris 2 web interface. At the top, there is a header bar with the user name 'testo Saveris 2' and 'Stato del sistema'. Below this is a navigation bar with buttons for 'Dashboard', 'Analisi & Rapporti', 'Allarmi', and 'Configurazione'. The main content area is divided into two sections: 'Punti di misura' and 'Allarmi attivi'. The 'Punti di misura' section contains a table with columns for 'Stato', 'Punto di misura', 'Gruppo punti di misura', 'Ultimo valore', and 'Ultima misura'. The 'Allarmi attivi' section shows a table with 'Stato' and 'Dettagli' columns. At the bottom of the page, there is a footer with copyright information and technical details.

Stato	Punto di misura	Gruppo punti di misura	Ultimo valore	Ultima misura
↓	H2_45800848	Office_2	24.9°C 46.8°F 12.8°C Id 10.7g/m³	18/03/2015 15:11:32
↑	H1_45801022	Office_1	24.7°C 46.0°F 12.3°C Id 10.4g/m³	18/03/2015 15:12:54

- 1 Informazioni di sistema e di stato (vedere pagina 26)
- 2 Barra dei comandi (vedere pagina 25)
- 3 Gestione utenti (vedere pagina 25)
- 4 Barra dei menu con i menu principali:
 - Dashboard (vedere pagina 17)
 - Analisi & Rapporti (vedere pagina 17)
 - Allarmi (vedere pagina 18)

- Configurazione (vedere pagina 21)
- 5 Area di visualizzazione

6 Dashboard

Il dashboard è la pagina principale. Essa fornisce una panoramica dei principali dati di sistema: **Punti di misura** e **Allarmi attivi**.

6.1 Punti di misura

Viene visualizzata una breve panoramica di tutti i punti di misura.
Cliccare sul simbolo ► per visualizzare ulteriori informazioni.

6.2 Allarmi attivi

Viene visualizzata una breve panoramica di tutti gli allarmi e gli avvisi di sistema attivi. Gli allarmi e gli avvisi di sistema non letti vengono visualizzati in **grassetto**.
Cliccare sul simbolo ► per visualizzare ulteriori informazioni.
Quando vengono visualizzate le informazioni dettagliate, il messaggio di allarme / avviso di sistema viene contrassegnato come “letto” e il contatore allarmi aggiornato.

7 Analisi & Rapporti

7.1 Analisi dei dati

Visualizzare e analizzare valori di misura e allarmi

I dati visualizzati possono essere filtrati in base alle seguenti proprietà:

- Per gruppo punti di misura / punto di misura: cliccare sul checkbox davanti al gruppo punti di misura / punto di misura.
- Per data / ora: cliccare su Data inizio / Data fine e selezionare la data/ora iniziale e la data/ora finale.
- Per intervallo di tempo: cliccare sull'intervallo di tempo desiderato, ad esempio **Ultima ora**.

I valori di misura possono essere visualizzati in una tabella o in un grafico.

- Cliccare sul pulsante **Tabella** o **Grafico** per selezionare la modalità di visualizzazione desiderata.
- Nella modalità Grafico sono disponibili ulteriori funzioni di analisi. Vedere la guida online.

Gli allarmi possono essere visualizzati in una tabella.

- Cliccare sul pulsante **Allarmi** per visualizzare gli allarmi.
- Cliccare sul simbolo ► per visualizzare ulteriori informazioni.

Esportare valori di misura e allarmi (creare manualmente un rapporto)

1. Filtrare i dati in modo da visualizzare solo i punti di misura e gli intervalli di tempo che dovranno comparire sul rapporto.
2. Cliccare sul pulsante **Esporta** e selezionare il formato di destinazione desiderato (**PDF** o **CSV**).
3. Specificare i dati necessari per la creazione del rapporto e cliccare sul pulsante **Crea e scarica**.

Creare un rapporto automatico

I rapporti automatici vengono periodicamente creati in automatico dal sistema in base alle impostazioni stabilite dall'utente.

1. Cliccare sul pulsante **Crea rapporto automatico**.
2. Specificare i dati necessari per la creazione del rapporto automatico e cliccare sul pulsante **Crea rapporto automatico**.

Vedere anche Rapporti automatici, pagina 18.

7.2 Rapporti automatici

I rapporti automatici vengono periodicamente creati in automatico (Rapporti generati) dal sistema in base alle impostazioni stabilite dall'utente (Impostazioni del rapporto).

Creare un rapporto automatico

1. Cliccare sul pulsante **Crea rapporto automatico**.
2. Specificare i dati necessari per la creazione del rapporto automatico.

Possono essere configurate e modificate le seguenti opzioni:

- **Nome del rapporto:** nome del rapporto automatico.
- **Punti di misura per il rapporto:** punti di misura che devono essere presenti nel rapporto. Cliccare sul checkbox davanti al nome del canale.
- **Con che frequenza deve essere creato il rapporto?:** selezionare l'intervallo con cui vanno generati i rapporti. Selezionare un ciclo dal menu a tendina.
- **Formato file:** formato del file nel quale vengono generati i rapporti. Selezionare un formato file dal menu a tendina.
- **Schermate dati:** schermate dati nelle quali rappresentare i dati nei rapporti. Cliccare sul checkbox davanti al nome della schermata dati.
- **Invia il rapporto anche via e-mail:** oltre a essere salvati in **Rapporti generati**, i rapporti possono essere inviati anche via e-mail. Cliccare sul checkbox per accedere alla finestra per l'inserimento degli indirizzi e-mail.

3. Cliccare sul pulsante **Crea rapporto automatico**.

Il primo rapporto verrà creato il giorno successivo.

Rapporti generati

Viene visualizzata una breve panoramica dei rapporti già generati.

Cliccare sul simbolo ► per visualizzare ulteriori informazioni.

- Cliccare sul pulsante **Download** per scaricare un rapporto.
- Cliccare sul pulsante **Modifica questa serie di rapporti** per visualizzare e modificare le impostazioni.

Impostazioni del rapporto

I rapporti automatici già creati vengono visualizzati in una tabella.

- Cliccare sul pulsante **Azioni** e quindi su **Modifica** per visualizzare e modificare le impostazioni.
- Cliccare sul pulsante **Azioni** e quindi su **Elimina** per eliminare il rapporto automatico.

8 Allarmi

8.1 Elenco allarmi

Visualizzazione degli allarmi

Viene visualizzata una breve panoramica di tutti gli allarmi e gli avvisi di sistema. Gli allarmi e gli avvisi di sistema non letti vengono visualizzati in **grassetto**.

I dati visualizzati possono essere filtrati in base alle seguenti proprietà:

- Per gruppo punti di misura / punto di misura: cliccare sul checkbox davanti al gruppo punti di misura / punto di misura.
- Per data / ora: cliccare su Data inizio / Data fine e selezionare la data/ora iniziale e la data/ora finale.

Informazioni dettagliate sugli allarmi

Cliccare sul simbolo ► per visualizzare ulteriori informazioni.

Quando vengono visualizzate le informazioni dettagliate, il messaggio di allarme / avviso di sistema viene contrassegnato come "letto" e il contatore allarmi aggiornato.

Cliccare sul pulsante **Segna tutto come letto** per contrassegnare tutti i messaggi di allarme come "letti".

8.2 Impostazioni allarme

Creare e visualizzare le impostazioni allarme

- Cliccare sul pulsante **+ Nuova impostazione allarme** per creare una nuova impostazione.

Le impostazioni allarme già presenti vengono visualizzate sotto al pulsante.

- Cliccare sul titolo di una impostazione allarme per visualizzarla.

Configurare e modificare le impostazioni allarme visualizzate

Possono essere configurate e modificate le seguenti opzioni:

- **Titolo:** nome dell'impostazione allarme (campo obbligatorio).
- **Soglia di validità:** gruppo punti di misura / punto di misura che deve essere monitorato. Cliccare sul checkbox davanti al gruppo punti di misura / punto di misura.
- **Soglia inferiore, Soglia superiore:** i valori che devono essere monitorati.
- **Allarmi canale:** allarme in caso di sensore difettoso.
- **Destinatario e-mail:** le persone che devono essere informate quando scatta un allarme. Cliccare sul checkbox davanti al destinatario o specificare il nome e l'indirizzo e-mail di altri destinatari e cliccare sul pulsante **+ Aggiungi**.
- **Destinatario SMS:** le persone che devono essere informate quando scatta un allarme. Cliccare sul checkbox davanti al destinatario o specificare il nome e il numero di cellulare di altri destinatari e cliccare sul pulsante **+ Aggiungi**.
- **Salvataggio:** cliccare sul pulsante per salvare le impostazioni.
- **Elimina:** cliccare sul pulsante per eliminare l'impostazione allarme.

8.3 Avvisi di sistema

Creare e visualizzare gli avvisi di sistema

- Cliccare sul pulsante **+ Nuovo avviso di sistema** per creare un nuovo avviso.

Gli avvisi di sistema già presenti vengono visualizzati sotto al pulsante.

- Cliccare sul titolo di un avviso di sistema per visualizzarlo.

Configurare e modificare gli avvisi di sistema visualizzati

Possono essere configurate e modificate le seguenti opzioni:

- **Titolo:** nome dell'avviso di sistema (campo obbligatorio).
- **Batteria quasi scarica:** controllo del livello di carica della batteria del data logger WiFi.
- **Alimentazione elettrica interrotta:** controllo di interruzioni nell'alimentazione esterna del data logger WiFi.
- **Nessun data logger WiFi connesso:** controllo di interruzioni nella trasmissione dati del data logger WiFi. Cliccare sul pulsante **Attiva** e impostare il ciclo di controllo spostando il cursore.



Avviso

Il tempo impostato dovrebbe essere maggiore del ciclo di comunicazione del data logger WiFi.

- **Data logger WiFi:** gruppo punti di misura / punto di misura che deve essere monitorato. Cliccare sul checkbox davanti al gruppo punti di misura / punto di misura.
- **Destinatario e-mail:** le persone che devono essere informate quando scatta un allarme. Cliccare sul checkbox davanti al destinatario o specificare il nome e l'indirizzo e-mail di altri destinatari e cliccare sul pulsante **+ Aggiungi**.
- **Destinatario SMS:** le persone che devono essere informate quando scatta un allarme. Cliccare sul checkbox davanti al destinatario o specificare il nome e il numero di cellulare di altri destinatari e cliccare sul pulsante **+ Aggiungi**.
- **Salvataggio:** cliccare sul pulsante per salvare le impostazioni.
- **Elimina:** cliccare sul pulsante per eliminare l'avviso di sistema.

9 Configurazione

9.1 Utente

Qui è possibile creare e gestire gli utenti.

Utenti di default

Nel sistema sono presenti di default due utenti:

- Account Owner (il nome può essere modificato), con ruolo utente Amministratore (il ruolo non può essere modificato).
- Support Testo (il nome può essere modificato), con ruolo utente Testo-User-Support (il ruolo non può essere modificato).

Creare e modificare nuovi utenti

È possibile creare ulteriori utenti con diversi

Ruoli utente (vedere pagina 23) o modificare quelli esistenti.

- Cliccare sul pulsante **Crea nuovo utente** per creare un nuovo utente.

Gli utenti già presenti vengono visualizzati in un elenco.

- Cliccare sul nome di un utente per visualizzare le impostazioni.

- Cliccare sul pulsante **Modifica** per salvare le impostazioni.

Possono essere configurate e modificate le seguenti opzioni:

- **Titolo**: titolo dell'utente.
- **Nome**: nome dell'utente (campo obbligatorio).
- **Secondo nome**: secondo nome dell'utente.
- **Cognome**: cognome dell'utente (campo obbligatorio).
- **Password e Ripeti password**: la password dell'utente. La password utente potrà essere successivamente modificata dall'utente.
- **Ruolo utente**: stabilisce i diritti dell'utente all'interno del sistema.
- **Indirizzo e-mail & login**: l'indirizzo e-mail dell'utente. L'indirizzo e-mail funge contemporaneamente da nome login. L'indirizzo e-mail viene utilizzato anche per l'invio dei messaggi di sistema (allarmi, avvisi di sistema).
- **Modifica indirizzo e-mail & login** (il campo è disponibile solo quando viene modificato l'account del titolare): specificare un nuovo indirizzo e-mail. Quando viene specificato un nuovo indirizzo e-mail cambia anche il nome login.
- **Numero di cellulare**: numero di telefono dell'utente che viene utilizzato per l'invio dei messaggi di sistema (allarmi e avvisi di sistema).
- **Attivo dal**: data dalla quale l'utente è attivo.
- **Attivo fino al**: data fino alla quale l'utente è attivo.
- **Dettagli**: campo di testo per l'inserimento di altre informazioni specifiche dell'utente.
- **Salvataggio**: cliccare sul pulsante per salvare le impostazioni.

9.2 Ruoli utente

Per visualizzare una descrizione dei ruoli utente disponibili.

- Cliccare sul titolo di un ruolo utente per visualizzare la sua descrizione.

A seconda del loro ruolo, gli utenti dispongono di diverse autorizzazioni:

Autorizzazioni	Amministratore	Analista	Auditor	Operatore
Visualizza utenti creati	x	x	x	x
Crea, modifica ed elimina utenti	x	-	-	-
Visualizza ID account	x	-	-	x
Connetti data logger WiFi	x	-	-	x
Configura e disattiva data logger WiFi	x	-	-	x
Crea, modifica ed elimina aree	x	-	-	x
Visualizza, crea, modifica ed elimina impostazioni allarme e avvisi di sistema	x	-	-	x
Leggi e analizza valori di misura	x	x	x	x
Visualizza dettagli su allarmi e avvisi di sistema (= segna allarmi e avvisi di sistema come letti)	x	x	x	x
Crea rapporti automatici	x	-	-	x

x = disponibile, - = non disponibile

9.3 ID account

L'ID account è l'indirizzo univoco del vostro account nella cloud Testo. L'ID è necessario per configurare i data logger WiFi, affinché questi trasmettano i dati all'account corretto.

9.4 Gruppi punti di misura

I punti di misura possono essere organizzati in gruppi.

L'assegnazione dei punti di misura a un gruppo (ad es. Locale 1, Locale 2, ...) facilita la loro gestione.

Vedere anche Aree, pagina 24.



Creare e modificare un gruppo punti di misura

- Cliccare sul pulsante **Nuovo gruppo punti di misura** per creare un nuovo gruppo.

I gruppi punti di misura già creati vengono visualizzati in un elenco.

- Cliccare sul pulsante **Azioni** e quindi su **Modifica** per visualizzare e modificare le impostazioni.

Possono essere configurate e modificate le seguenti opzioni:

- **Titolo:** nome del gruppo punti di misura (campo obbligatorio).
- **Descrizione:** descrizione del gruppo punti di misura.
- **Area:** area alla quale deve essere assegnato il gruppo punti di misura.
- **Punti di misura:** vengono visualizzati i punti di misura disponibili e assegnati al gruppo. Cliccare sul simbolo  per assegnare un punto di misura al gruppo. Cliccare sul simbolo  per eliminare un punto di misura dal gruppo.
- **Salvataggio:** cliccare sul pulsante per salvare le impostazioni.
- **Elimina:** cliccare sul pulsante per eliminare il gruppo punti di misura.

Eliminare un gruppo punti di misura

- Cliccare sul pulsante **Azioni** e quindi su **Elimina** per eliminare il gruppo punti di misura.

9.5 Aree

I gruppi punti di misura possono essere organizzati in aree.

Vedere anche Gruppi punti di misura, pagina **23**.

Creare e modificare un'area

- Cliccare sul pulsante **Nuova area** per creare una nuova area.

Le aree già create vengono visualizzate in un elenco.

- Cliccare sul pulsante **Azioni** e quindi su **Modifica** per visualizzare e modificare le impostazioni.

Possono essere configurate e modificate le seguenti opzioni:

- **Nome schermata**: nome dell'area (campo obbligatorio).
- **Descrizione**: descrizione dell'area.
- **Salvataggio**: cliccare sul pulsante per salvare le impostazioni.
- **Elimina**: cliccare sul pulsante per eliminare l'area.

Eliminare un'area

- Cliccare sul pulsante **Azioni** e quindi su **Elimina** per eliminare l'area.

9.6 Data logger WiFi

Viene visualizzata una breve panoramica di tutti i data logger WiFi connessi.

- Cliccare sul pulsante **Dettagli** per visualizzare ulteriori informazioni.
- Cliccare sul pulsante **Disattiva** o **Attiva** per disattivare o attivare il data logger WiFi.

Configurare i data logger WiFi

- Cliccare sul pulsante **Configura** per modificare la configurazione.

Possono essere configurate e modificate le seguenti opzioni:

- **Nome del data logger WiFi**: nome del data logger WiFi (campo obbligatorio). Nome di default: **Modello_NumeroDiSerie**
- **Descrizione**: descrizione del data logger WiFi.
- **Seleziona tipo batteria**: impostazione del tipo di batteria utilizzato. Per garantire la corretta visualizzazione della capacità della batteria, è necessario selezionare il tipo corretto di batteria.
- **Display**: per accendere o spegnere il display del data logger WiFi.
- **Nome del punto di misura**: nome del punto di misura (campo obbligatorio).
- **Ciclo di misura**: frequenza con la quale vengono rilevati i valori di misura. Impostare il ciclo di misura spostando il cursore.
- **Ciclo di comunicazione diurno** e **Ciclo di comunicazione notturno**: frequenza con la quale i valori di misura vengono trasmessi alla cloud Testo. Selezionare l'ora iniziale del ciclo comunicazione diurno e di quelli notturno. Impostare il ciclo di comunicazione spostando il cursore.
- **Nome canale**: nome del canale di misura (campo obbligatorio). Nome di default: **Modello_NumeroDiSerie_NumeroCanale**
- **Seleziona unità**: unità di misura utilizzata per visualizzare i valori di misura.
- **Seleziona sonda** (solo nei modelli T2, T3): tipo di sonda che viene utilizzata dal canale di misura.
- **Salvataggio**: cliccare sul pulsante per salvare le impostazioni.
- **Disattiva** o **Attiva**: cliccare sul pulsante per disattivare o attivare i canali di misura e/o il data logger WiFi.

- **Elimina:** cliccare sul pulsante per disconnettere il data logger WiFi dal sistema.

9.7 Aggiornamenti firmware

Per visualizzare un elenco degli aggiornamenti firmware disponibili per i data logger WiFi. Gli aggiornamenti firmware possono essere installati sui data logger via WiFi.

- Cliccare sul pulsante **Attiva** per installare un aggiornamento firmware.

10 Gestione utenti

Nell'area Gestione utenti si trovano informazioni e opzioni per l'impostazione degli account utente.

- Cliccare sul simbolo  per aprire il **menu Utente**.

10.1 Impostazioni utente

Qui è possibile impostare le opzioni specifiche degli utenti.

- **Lingua:** per selezionare la lingua dell'interfaccia utente.
- **Fuso orario:** per selezionare il fuso orario da usare per visualizzare la data e l'ora.
- **Salvataggio:** cliccare sul pulsante per salvare le impostazioni.

10.2 Informazioni account

Vengono visualizzate informazioni sul vostro account Saveris 2.

10.3 Modificare la password

Per modificare la password utente.

Nuova password e Ripeti nuova password: inserire la nuova password in entrambi i campi di testo.

- **Salvataggio:** cliccare sul pulsante per salvare le impostazioni.



Avviso

Non è possibile modificare il nome utente (indirizzo e-mail).

10.4 Esci

Per terminare la sessione e uscire dal sistema.

- **Esci:** cliccare sul testo per terminare la sessione.

11 Barra dei comandi

11.1 Aprire la Guida rapida

La guida rapida vi aiuta nelle operazioni di connessione dei data logger WiFi.

- Cliccare sul simbolo  per aprire la **Guida rapida**.

11.2 Aprire la Guida online

La Guida online (questo documento) aiuta l'utente a risolvere le questioni che riguardano i componenti del prodotto.

- Cliccare sul simbolo  per aprire la **Guida online**.

11.3 Aprire i messaggi di sistema

I messaggi di sistema contengono importanti informazioni che riguardano il prodotto.

- Cliccare sul simbolo  per aprire i **Messaggi di sistema**. Il numero dei messaggi di sistema non letti viene visualizzato sopra al simbolo.

Viene visualizzata una breve panoramica di tutti i messaggi di sistema. I messaggi di sistema non letti vengono visualizzati in **grassetto**.

- Cliccare sul titolo di un messaggi di sistema per visualizzare ulteriori informazioni.

Quando vengono visualizzate le informazioni dettagliate, il messaggio di sistema viene contrassegnato come "letto" e il contatore dei messaggi aggiornato.

12 Informazioni di sistema e di stato

12.1 Visualizzare lo stato del sistema

Simbolo che visualizza lo stato dell'allarme.



: Nessun allarme presente



: Sono presenti allarmi, nel simbolo compare il numero degli allarmi non letti

- Cliccare sul simbolo per aprire l'**Elenco allarmi**.

